

RFIM-20B, RFIM-40B

EN Wireless contact converter
CZ Bezdrátový převodník kontaktu



iNELS
RF Control

Characteristics / Charakteristika

- RFIM-20B:** the wireless contact converter changes your existing button / switch to a wireless one.
 - two inputs enable control of two units independent.
 - battery power supply (3V/CR2477 - included in the supply) with battery life of around 5 years based on frequency of use.
 - contact can be permanently closed (does not drain on the battery).
- RFIM-40B:** the wireless contact converter changes your existing button to a wireless one.
 - four inputs enable control of four units independently.
 - battery power supply (2x 3V/CR2032) with battery life of around 5 years based on frequency of use (included in the supply).
 - only impulse control
- It can be used to transmit information on switching on the contact (detector, button, technology, logic output).
- The BOX design lets you mount it right in an installation box under the button or switch.
- When pressing the button, it sends a set signal (ON/OFF, dimming, time switching OFF/ON, blinds up/down).
- Sending a command is indicated by a red LED.
- Option of setting light scenes, where with a single press, you can control multiple units of iNELS RF Control.
- Range up to 200 m (in open space), if the signal is insufficient between the controller and unit, use the signal repeater RFRP-20 or protocol component RFIO² that support this feature.
- Communication frequency with bidirectional protocol iNELS RF Control.
- RFIM-20B:** bezdrátový převodník kontaktu změni Vaše stávající tlačítko / vypínač na bezdrátový.
 - 2 vstupy umožňují ovládat nezávisle na sobě 2 prvky.
 - bateriové napájení (3V/CR2477- součástí balení) s životností cca 5 let dle četnosti užívání.
 - kontakt může být trvale sepnutý (nedojde k vybití baterie).
- RFIM-40B:** bezdrátový převodník kontaktu změni Vaše stávající tlačítko na bezdrátové.
 - 4 vstupy umožňují ovládat nezávisle na sobě 4 prvky.
 - bateriové napájení (2 x 3V/CR2032) s životností cca 5 let dle četnosti užívání (součástí balení).
 - ovládání pouze impulzem.
- Lze jej využít k přenosu informace o sepnutí kontaktu (detektoru, tlačítka, technologie, logického výstupu).
- Provedení BOX nabízí montáž přímo do instalační krabice pod tlačítko / vypínač.
- Po stisku tlačítka vysílá nastavený povel (ON/OFF, stmívání, časové vypnutí / zapnutí, vytažení / zatažení).
- Vysílání povelu je indikováno červenou LED.
- Možnost nastavení scén, kdy jedním stiskem ovládáte více prvků iNELS RF Control.
- Dosah až 200 m (na volném prostranství), v případě nedostatečného signálu mezi ovladačem a prvkem použijte opakováč signálů RFRP-20 nebo prvky s protokolem RFIO², které tuto funkci podporují.
- Komunikační frekvence s obousměrným protokolem iNELS RF Control.

Assembly / Montáž

mounting into an installation box under the existing button / switch
montáž do instalační krabice pod stávající tlačítko / vypínač

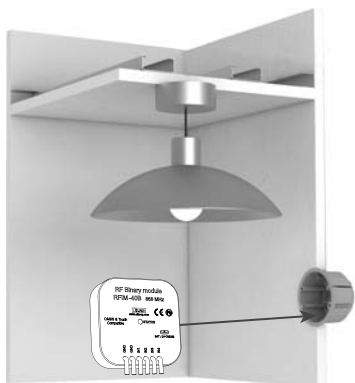

Connection / Zapojení

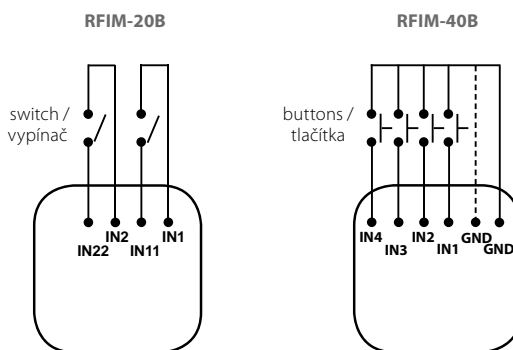

Control options / Možnosti ovládání

RF controllers can control:

- switches
RFS-11B, RFS-61B, RFS-62B, RFS-61M, RFS-66M, RFS-61B, RFS-11, RFS-61, RFS-11, RFS-61, RFS-12B
- dimmers
RFD-73/RGB, RFD-11B, RFD-71B, RFD-71B, RFD-71M, RFD-11, RFD-71, RFD-71B
- lighting
RF-LED-550, RF-White-LED-675

RF controllers can control:

- spínače
RFS-11B, RFS-61B, RFS-62B, RFS-61M, RFS-66M, RFS-61B, RFS-11, RFS-61, RFS-11, RFS-61, RFS-12B
- stmíváče
RFD-73/RGB, RFD-11B, RFD-71B, RFD-71B, RFD-71M, RFD-11, RFD-71, RFD-71B
- osvětlení
RF-LED-550, RF-White-LED-675

Radio frequency signal penetration through various construction materials / Prostup radiofrekvencních signálů různými stavebními materiály

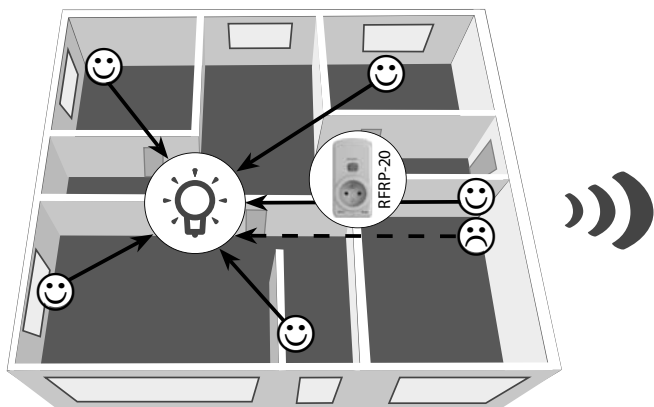

60 - 90 %	80 - 95 %	20 - 60 %	0 - 10 %	80 - 90 %
brick walls	wooden structures with plaster boards	reinforced concrete	metal partitions	common glass
cihlové zdi	dřevěné konstrukce se sádkart. deskami	vyztužený beton	kovové přepážky	běžné sklo

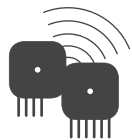

RFIM-20B, RFIM-40B

EN Wireless contact converter
CZ Bezdrátový převodník kontaktu



INEL
RF Control

Insertion and replacement of a battery / Vložení a výměna baterie

RFIM-20B

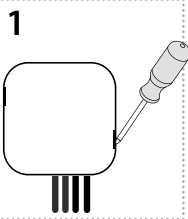

Using a screwdriver, carefully remove the rear cover.
Pomocí šroubováku opatrně vyjměte zadní kryt.

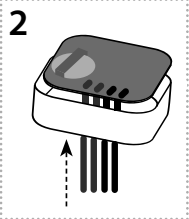

By putting slight pressure on the wires, partially slide the device out of the box.

Lehkým tlakem na vodiče částečně vysuňte přístroj z krabičky.

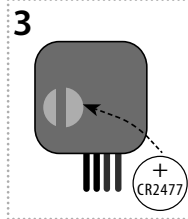

Slide the CR2477 battery into the battery holder. Observe the polarity.

Baterii CR2477 zasuňte do držáku baterie. Pozor na polaritu.

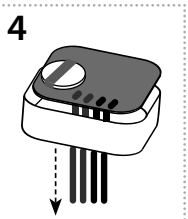

By carefully pulling on the wires, slide the device into the box.

Opatrným tahem za vodiče zasuňte přístroj do krabičky.

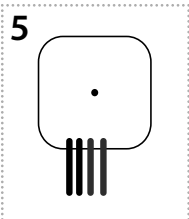

The LED must be aligned and go into the opening in the front part of the box.

LED musí směřovat do otvoru v přední části krabičky.

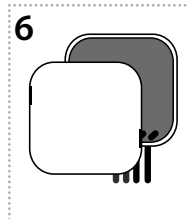

Snap on the rear cover.

Nacvakněte zadní kryt.

RFIM-40B

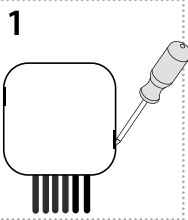

Using a screwdriver, carefully remove the rear cover.

Pomocí šroubováku opatrně vyjměte zadní kryt.

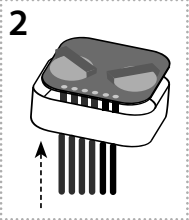

By putting slight pressure on the wires, partially slide the device out of the box.

Lehkým tlakem na vodiče částečně vysuňte přístroj z krabičky.

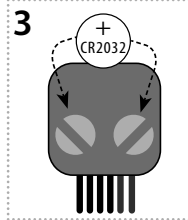

Slide the CR2032 batteries into the battery holders. Observe the polarity.

Baterie CR2032 zasuňte do držáku baterií. Pozor na polaritu.

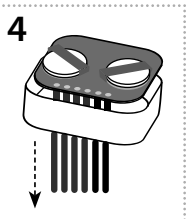

By carefully pulling on the wires, slide the device into the box.

Opatrným tahem za vodiče zasuňte přístroj do krabičky.

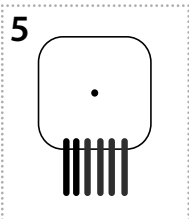

The LED must be aligned and go into the opening in the front part of the box.

LED musí směřovat do otvoru v přední části krabičky.

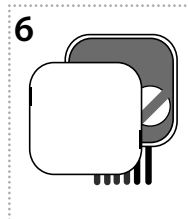

Snap on the rear cover.

Nacvakněte zadní kryt.

Safe handling / Bezpečná manipulace s přístrojem



When handling a device unboxed it is important to avoid contact with liquids. Never place the device on the conductive pads or objects, avoid unnecessary contact with the components of the device.

Při manipulaci s přístrojem bez krabičky je důležité zabránit kontaktu s tekutinami. Přístroj nikdy nepokládejte na vodivé podložky a předměty, nedotýkejte se zbytečně součástek na přístroji.

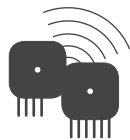

RFIM-20B, RFIM-40B

EN Wireless contact converter
CZ Bezdrátový převodník kontaktu



iNELS
RF Control

Technical parameters / Technické parametry

		RFIM-20B	RFIM-40B
Supply voltage:	Napájecí napětí:	1 x 3V battery / baterie CR 2477	2 x 3V battery / baterie CR 2032
Battery life:	Životnost baterie:	5 years / let *	
Transmission indication / function:	Indikace přenosu / funkce:	orange / oranžová LED	red / červená LED
Number of inputs:	Počet vstupů:	2	4
Transmitter frequency:	Frekvence:	866 MHz, 868 MHz, 916 MHz	
Signal transmission method:	Způsob přenosu signálu:	unidirectionally addressed message / jednosměrně adresovaná zpráva	
Range in free space:	Dosah na volném prostranství:	up to / až 200 m	
<u>Other data</u>	<u>Další údaje</u>		
Operating temperature:	Pracovní teplota:	-10 ... +50 °C	
Operating position:	Pracovní poloha:	any / libovolná	
Terminals (CY wire, cross-section):	Vývody (drát CY, průřez):	4 x 0.75 mm ²	6 x 0.75 mm ²
Length of terminals:	Délka vývodů:	90 mm	
Resist. of connection between terminals - for switched on button:	Odpor vedení mezi svorkami - pro sepnuté tlačítko:	< 300 Ω	
- for disconnected contact:	- pro rozeprnutý kontakt:	> 10 kΩ	
Mounting:	Upevnění:	free at lead-in wires / volně na přívodních vodičích	
Protection:	Krytí:	IP30	
Contamination degree:	Stupeň znečištění:	2	
Dimensions:	Rozměry:	49 x 49 x 13 mm	
Weight:	Hmotnost:	45 g	50 g
Open contact voltage:	Napětí otevřeného kontaktu:	pulse / pulzně 12 V	3 V
Length of cable to contact:	Délka kabelu ke kontaktu:	max. 100 m of parallel lines / max. 100 m souběžného vedení	max. 5 m
Related standards:	Související normy:	EN 60669, EN 300220, EN 301489 R&TTE Directive, Order. No 426/2000 Coll. (Directive 1999/EC) / EN 60669, EN 300 220, EN 301 489 směrnice RTTE, Nvč.426/2000Sb (směrnice 1999/ES)	

* RFIM-40B: on condition, that contact is permanently closed- battery life is approx. 1 month.

* RFIM-40B: při trvale sepnutém kontaktu je životnost baterie cca 1 měsíc.

Attention:

When you instal iNELS RF Control system, you have to keep minimal distance 1 cm between each units. Between the individual commands must be an interval of at least 1s.

Upozornění:

Při instalaci systému iNELS RF Control musí být dodržena minimální vzdálenost mezi jednotlivými prvky 1 cm. Mezi jednotlivými povely musí být rozestup minimálně 1s.

Warning

Instruction manual is designated for mounting and also for user of the device. It is always a part of its packing. Installation and connection can be carried out only by a person with adequate professional qualification upon understanding this instruction manual and functions of the device, and while observing all valid regulations. Trouble-free function of the device also depends on transportation, storing and handling. In case you notice any sign of damage, deformation, malfunction or missing part, do not install this device and return it to its seller. It is necessary to treat this product and its parts as electronic waste after its lifetime is terminated. Before starting installation, make sure that all wires, connected parts or terminals are de-energized. While mounting and servicing observe safety regulations, norms, directives and professional, and export regulations for working with electrical devices. Do not touch parts of the device that are energized – life threat. Due to transmissivity of RF signal, observe correct location of RF components in a building where the installation is taking place. RF Control is designated only for mounting in interiors. Devices are not designated for installation into exteriors and humid spaces. The must not be installed into metal switchboards and into plastic switchboards with metal door – transmissivity of RF signal is then impossible. RF Control is not recommended for pulleys etc. – radiofrequency signal can be shielded by an obstruction, interfered, battery of the transceiver can get flat etc. and thus disable remote control.

Varování

Návod na použití je určen pro montáž a pro uživatele zařízení. Návod je vždy součástí balení. Instalaci a připojení mohou provádět pouze pracovníci s příslušnou odbornou kvalifikací, při dodržení všech platných předpisů, kteří se dokonale seznámili s tímto návodem a funkcí prvku. Bezproblémová funkce prvku je také závislá na předchozím způsobu transportu, skladování a zacházení. Pokud objevíte jakékoliv známky poškození, deformace, nefunkčnosti nebo chybějící díl tento prvek neinstalujte a reklamujte jej u prodejce. S prvkem či jeho částmi se musí po ukončení životnosti zacházet jako s elektronickým odpadem. Před zahájením instalace se ujistěte, že všechny vodiče, připojené díly či svorky jsou bez napětí. Při montáži a údržbě je nutné dodržovat bezpečnostní předpisy, normy, směrnice a odborná ustanovení pro práci s elektrickými zařízeními. Nedotýkejte se částí prvku, které jsou pod napětím - nebezpečí ohrožení života. Z důvodu prostupnosti RF signálu dbejte na správné umístění RF prvku v budově, kde se bude instalace provádět. RF Control je určen pouze pro montáž do vnitřních prostor. Prvky nejsou určeny pro instalaci do venkovních a vlhkých prostor, nesmí být instalovány do kovových rozvaděčů a do plastových rozvaděčů s kovovými dveřmi - znemožní se tím prostupnost radiofrekvenčního signálu. RF Control se nedoporučuje pro ovládání přístrojů zajišťujících životní funkce nebo pro ovládání rizikových zařízení jako jsou např. čerpadla, el. topidla bez termostatu, výtahy, kladkostroje ap. - radiofrekvenční přenos může být zastíněn překážkou, rušen, baterie vysílače může být vybita ap. a tím může být dálkové ovládání znemožněno.